



COMPOSIT
GROUP

КОМПОЗИТНЫЕ БАСЕЙНЫ
ПРЕМИУМ-КЛАССА

Содержание:

Таймлайн компании, преимущества	2 - 3
Линейки продуктов Composit Group	4 - 5
О компании, производство	6 - 7
Материалы и оборудование, производство и технологии	8 - 9
Бассейн Ривьера 1000	10 - 11
Бассейн Гранд	12 - 13
Бассейн Калипсо	14 - 15
Бассейн Атлантик	16 - 17
Бассейн Элегант	18 - 19
Бассейн Эри	20 - 21
Бассейн Корсо	22 - 23
Бассейн Престиж	24 - 25
Бассейн Премиум	26 - 27
Бассейн Оптима	28
Бассейн Комфорт	29
Бассейн Спа переливной	30
Бассейн Спа лайт	31
Бассейн Купель	32
Бассейн Купель угловая	33
Бассейн Классик	34 - 35
Цветовая палитра	36 - 37
Опции и Аксессуары	38 - 39
Сравнительная таблица всех моделей	40 - 41

Таймлайн:

2008

запуск производства бассейнов COMPOSIT GROUP. Учитывая опыт зарубежных коллег и запросы дилеров, за первый год мы изготовили 10 собственных матриц. Сейчас в ассортименте 16 моделей, представленных в двух линейках: ECOLINE и PREMIUM.

2011

запуск производства павильонов для бассейнов. На сегодняшний день ассортимент составляют 3 линейки павильонов: AVANGARD, AVRORA, STANDART. Для их изготовления применяется лучший поликарбонат израильской компании Polygal Plastics Industries Ltd.

2017

запуск производства композитных FRP-решеток (Fiberglass Resistant Plastic). Разработанные компанией технологии прошли полный цикл испытаний совместно с немецким производителем смол BUFA Composite Systems GmbH & Co. KG.

2018

запуск производства композитных купелей POLARSPA для спа-комплексов, загородных домов и усадеб и глэмпингов. В каталоге бренда представлены 4 линейки горячих и холодных купелей и аксессуары: термокрышки, полки, тенты собственного производства.



COMPOSIT GROUP — первый в Беларуси производитель композитных бассейнов для частных домов и коттеджей, СПА-комплексов, фитнес-клубов, аквапарков и других коммерческих объектов.

ПРЕИМУЩЕСТВА КОМПАНИИ

Собственное производство

Изготавливаем композитные бассейны с 2008 года на современном предприятии в г. Столбцы (Беларусь).

Европейское качество

Применяем материалы и технологии компании BUFA (Германия) — мирового лидера на рынке композитных материалов.

Гарантии

5 лет на покрытие и 25 лет на герметичность чаши — для линейки PREMIUM; 2,5 года и 10 лет — для линейки ECOLINE.

Разнообразие моделей

В каталоге компании 16 моделей плавательных, игровых, семейных и спа-бассейнов, по 5 цветов в палитрах STANDART и GRANIT.

Широкая география

Благодаря развитой дилерской сети нашу продукцию покупают в странах СНГ, Европе, США и Канаде.

Комплексные поставки

Собственное производство позволяет нам выполнять комплексные заказы на композитные бассейны, павильоны для бассейнов и купели.

POOLS

PREMIUM

ЛИНЕЙКА БАССЕЙНОВ

РИВЬЕРА 1000
ГРАНД
КАЛИПСО
АТЛАНТИК
ЭЛЕГАНТ
ЭРИ
КОРСО
ПРЕСТИЖ
ПРЕМИУМ
ОПТИМА
КОМФОРТ
СПА ПЕРЕЛИВНОЙ
КУПЕЛЬ
КУПЕЛЬ УГЛОВАЯ
КЛАССИК
СПА ЛАЙТ

ECOLINE

ЛИНЕЙКА БАССЕЙНОВ

РИВЬЕРА 1000
ГРАНД
КАЛИПСО
АТЛАНТИК
ЭЛЕГАНТ
ЭРИ
КОРСО
ПРЕСТИЖ
ПРЕМИУМ
ОПТИМА
КОМФОРТ
СПА ПЕРЕЛИВНОЙ
КУПЕЛЬ
КУПЕЛЬ УГЛОВАЯ
КЛАССИК
СПА ЛАЙТ



О КОМПАНИИ, ПРОИЗВОДСТВО

История компании началась в 2008 году. Тогда родилась идея делать в Беларуси бассейны, не уступающие и даже превосходящие по качеству аналоги из Европы.

На сегодняшний день производственные площади COMPOSIT GROUP занимают более 2 гектаров. Мощности производства позволяют изготавливать в год до 2000 изделий разного формата.

Купить бассейны COMPOSIT GROUP далеко за пределами Беларуси можно благодаря развитой дилерской сети. Наши официальные представители есть в большинстве крупных городов России и Казахстана, а бассейны заказывают даже в США, Канаду и Европу.

Для изготовления бассейнов COMPOSIT GROUP применяет оборудование и всю линейку материалов BUFA (Германия) — мирового лидера в индустрии композитов.

В производстве мы строго соблюдаем немецкие технологии, имеем доступ к лабораториям BUFA для контроля качества образцов и регулярно отправляем специалистов на повышение квалификации в Германию.



BUFA

Composites



до **25 лет**
ГАРАНТИИ

ЛИНЕЙКИ БАССЕЙНОВ PREMIUM И ECOLINE

PREMIUM:

Бассейны линейки PREMIUM наиболее устойчивы к внешним воздействиям и подходят для установки даже на участках с высоким уровнем грунтовых вод. Благодаря качественным композитным материалам от немецкого бренда BUFA и увеличенному количеству слоев (всего их четырнадцать) бассейн устойчив к воздействию природных факторов, сохраняет герметичность и внешний вид десятилетиями.

Специальный гелькоут серии Swim-NPG компании BUFA, предназначенный для производства бассейнов, создает на поверхности чаши надежный защитный барьер против агрессивного влияния чистящих средств, ультрафиолета и влаги. Все модели линейки PREMIUM имеют увеличенную гарантию: 5 лет — на покрытие, 25 лет — на герметичность чаши.

Еще одно преимущество линейки PREMIUM — это возможность выбирать расцветку из 2 палитр: базовой STANDART и премиальной GRANIT. В каждой палитре — по 5 вариантов цвета.

ECOLINE:

Бассейны линейки ECOLINE изготовлены из качественных материалов немецкого производителя BUFA. Композитная чаша состоит из девяти слоев, которые обеспечивают прочность и герметичность конструкции.

Специальный гелькоут серии Swim-NPG от немецкой компании BUFA наносится на поверхность чаши и делает бассейн устойчивым к чистящим веществам, ультрафиолету, влаге и другим внешним факторам. Благодаря этому бассейн годами сохраняет свой вид и эксплуатационные свойства.

Гарантия на бассейны линейки ECOLINE составляет 2,5 года — на покрытие, 10 лет — на герметичность чаши. Бассейны линейки ECOLINE доступны для заказа в базовых цветах палитры STANDART. Это 5 трендовых оттенков, которые помогут органично вписать бассейн в загородный ландшафт или интерьер.

МАТЕРИАЛЫ И ОБОРУДОВАНИЕ

Простая и быстрая установка

Бесшовная монолитная конструкция

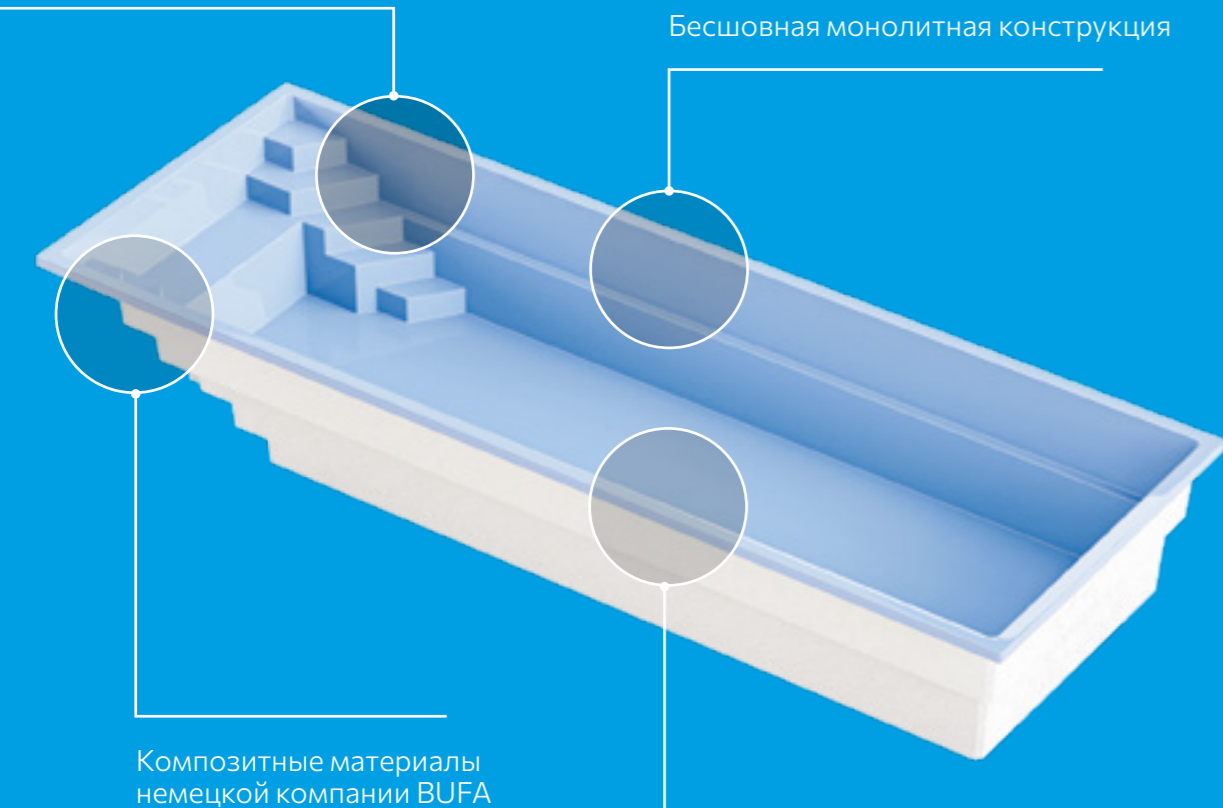

Композитные материалы немецкой компании BUFA

Безопасно для соленой воды

Для изготовления бассейнов COMPOSIT GROUP применяем оборудование и всю линейку материалов BUFA (Германия) — мирового лидера на рынке композитных материалов. В производстве мы строго соблюдаем немецкие технологии, имеем доступ к лабораториям BUFA для контроля качества образцов и регулярно отправляем специалистов на повышение квалификации в Германию.

Гелькоут немецкой компании BUFA. Гелькоут не только задает цвет чаши, но и защищает ее внутренние слои от разрушающего воздействия ультрафиолета и химических реагентов.

Смолы на винилэфирной или эпоксивинилэфирной основе с применением химически стойкого рулонного стекломатериала. Это главный слой бассейна, который создает гидрофобный и химостойкий барьер. Должен быть не менее 2-3 мм.

Грубые переплетенные стеклоткани (ТРК или Ровистан), пропитываемые полиэфирной смолой общего назначения. Армирующий слой придает чаше геометрическую жесткость и прочность на разрыв.

Смола общего назначения и стекломатериал, такой как стеклоровинг или стекломат на эмульсионной основе. Это несущий слой, который принимает на себя все нагрузки: воды, льда, сезонное движение грунтов, а также при транспортировке, монтаже и эксплуатации бассейна.

ПРОИЗВОДСТВО И ТЕХНОЛОГИИ

Композитный бассейн — это бассейн, изготовленный методом послойного формования и состоящий из множества слоев:

Декоративное покрытие (гелькоут)

Гелькоут наносится на матрицу в 1–2 слоя для придания цвета будущему изделию и для защиты внутренних слоев от агрессивного воздействия ультрафиолета и химических веществ, содержащихся в воде. Чем более качественный гелькоут, тем дольше прослужит изделие.

Химостойкий барьер

Для создания химостойкого барьера используют смолы и стекло особого назначения. Мы применяем смолы на винилэфирной или эпоксивинилэфирной основе с применением химически стойкого рулонного стекломатериала. Они также создают надежный гидрофобный барьер. Толщина этого слоя должна быть не менее 2–3 мм. Армирование стекловолокном придает ему дополнительную прочность и эластичность.

Конструкционные слои

Конструкционные слои служат для набора толщины бассейна и варьируются от 2 до 5 мм. Для изготовления этих слоев используется смола общего назначения и стекломатериал, такой как стеклоровинг или стекломат на эмульсионной основе.

Армирующий слой

Армирующий слой служит для придания изделию геометрической жесткости и прочности «на разрыв». Для изготовления этого слоя используются грубые переплетенные стеклоткани, такие как ТРК или Ровистан различной плотности, которые пропитаны полиэфирной смолой общего назначения.

Ребра жесткости

Ребра жесткости — это выступающие элементы конструкции снаружи чаши бассейна. Состоят из того же материала, что и армирующий слой, и имеют различное внутреннее наполнение.

Финишный слой

Финишный слой служит для защиты бассейна от воздействия влаги снаружи бассейна.

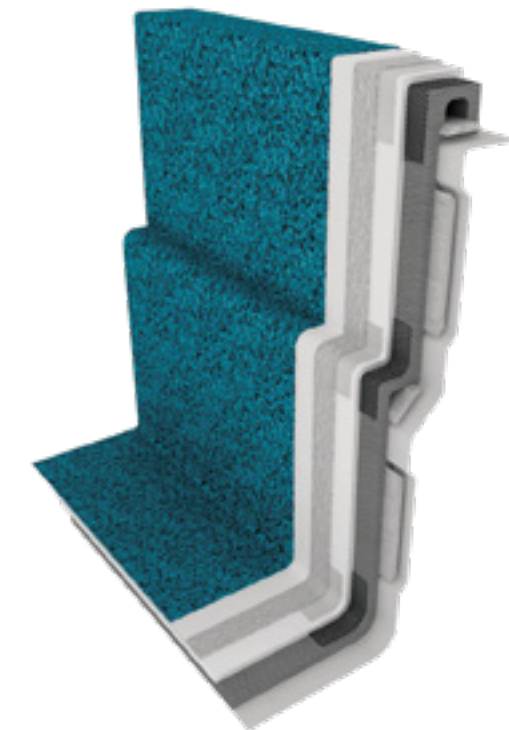



РИВЬЕРА 1000

БОЛЬШИЕ БАССЕЙНЫ

7 – 10 м.

Ривьера 1000 — классический плавательный бассейн со строгим сдержанным стилем и максимальной полезной площадью.

Прямоугольная чаша с постоянной глубиной лишена изгибов и выступов, способных сокращать полезное пространство. В большом бассейне Ривьера 1000 хватает места для состязаний между двумя пловцами, групповых занятий фитнесом и подвижных игр с детьми.

Лаконичную геометрию модели поддерживают удобные ступеньки с двух сторон и комфортное сиденье для отдыха. Единое пространство, которое они создают, можно дополнить гидромассажем, чтобы получать максимум удовольствия и релакса от водных процедур.

Бассейн Ривьера 1000 впишется в экстерьер в стиле минимализм, хай-тек и сканди.

Простые формы, много стекла, максимум свободного пространства — такую картину большой прямоугольный бассейн дополнит идеально.

ECOLINE

Гарантия на покрытие — 2,5 года, на герметичность чаши — 10 лет.

PREMIUM

Гарантия на покрытие — 5 лет, на герметичность чаши — 25 лет.

Характеристики:

Длина:	10 м.	Объем:	45 куб.м.
Ширина:	3,6 м.	Вес:	1200 кг.
Глубина:	1,5 м.		

ГАБАРИТНЫЕ РАЗМЕРЫ

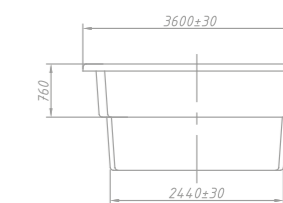
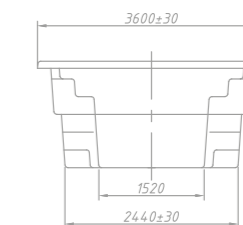
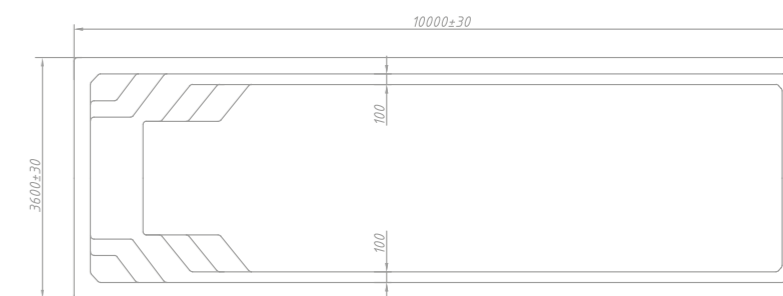
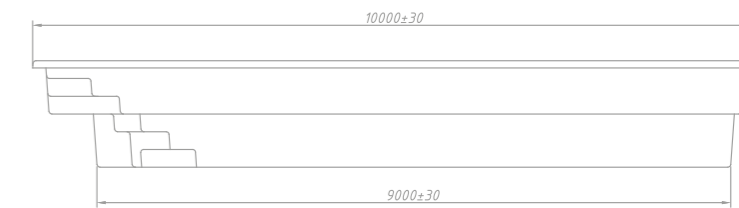



ГРАНД

БОЛЬШИЕ БАССЕЙНЫ

7 - 10 м.

Гранд — топовая модель, которая одинаково удачно подходит для ныряний с бортика и плавания, вечеринок с гостями и отдыха с детьми.

Бассейн Гранд — самая глубокая модель в линейке. Чаша с переменной глубиной от 1,3 до 1,8 метра дает больше возможностей для занятий спортом и развлечений. Прямоугольная форма бассейна предоставляет достаточно пространства, чтобы плавать по всей его длине.

У модели есть две зоны для сидения. Зонай отдыха также служат широкие угловые ступеньки. Для максимального релакса выступы и спинки можно оснастить гидромассажем.

Яркая особенность бассейна Гранд — его форма. Благодаря закругленным краям и плавному изгибу чаша напоминает пруд или озеро. Поэтому такой бассейн гармонично дополнит и садовый ландшафт, и строгую архитектуру здания.

ECOLINE

Гарантия на покрытие — 2,5 года, на герметичность чаши — 10 лет.

PREMIUM

Гарантия на покрытие — 5 лет, на герметичность чаши — 25 лет.

Характеристики:

Длина:	9 м.	Объем:	40 куб.м.
Ширина:	3,6 м.	Вес:	1100 кг.
Глубина:	1,3 - 1,8 м.		

ГАБАРИТНЫЕ РАЗМЕРЫ

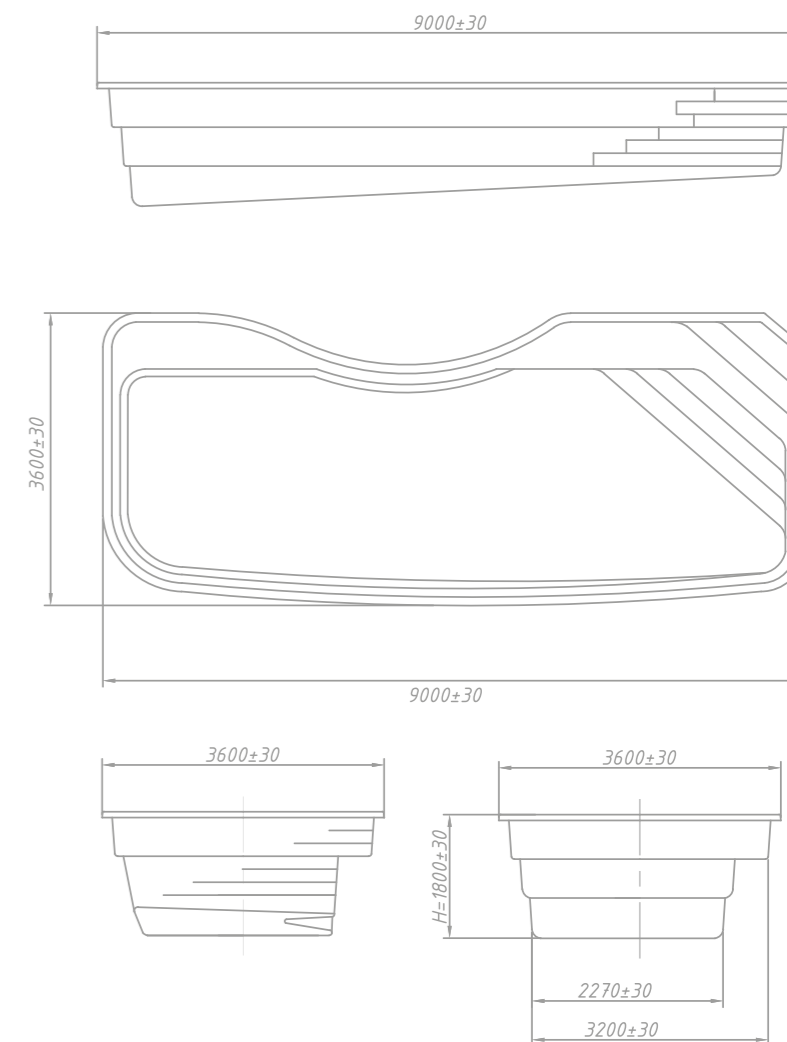



КАЛИПСО

БОЛЬШИЕ БАССЕЙНЫ

7 - 10 м.

Калипсо — бассейн с необычным дизайном, который всем своим видом призывает к спокойному отдыху и релаксу в воде.

Бассейн Калипсо объединил в себе большие габариты и оригинальную форму. Вместительная овальная чаша с постоянной глубиной идеально подойдет для расслабляющего отдыха в большой компании. Поэтому модель Калипсо часто выбирают для коммерческих объектов: спа-комплексов, агроусадеб, аквапарков.

Особенность этого бассейна — наличие шести отдельных мест для сидения. Для комфортного погружения в воду в одном углу предусмотрены удобные широкие ступени. Лестницу и сидячие места можно оборудовать гидромассажем.

Мысли о приятном релаксе возникают при одном виде бассейна Калипсо. Его вытянутая овальная форма и плавные изгибы хорошо впишутся в дачный пейзаж с кустарниками и деревьями.

ECOLINE

Гарантия на покрытие — 2,5 года, на герметичность чаши — 10 лет.

PREMIUM

Гарантия на покрытие — 5 лет, на герметичность чаши — 25 лет.

Характеристики:

Длина:	8 м.	Объем:	35 куб.м.
Ширина:	3,6 м.	Вес:	900 кг.
Глубина:	1,5 м.		

ГАБАРИТНЫЕ РАЗМЕРЫ

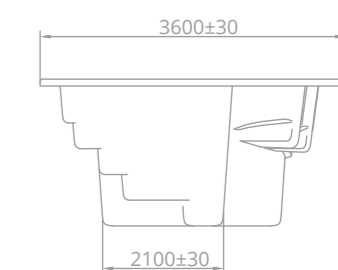
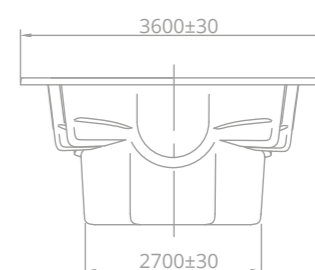
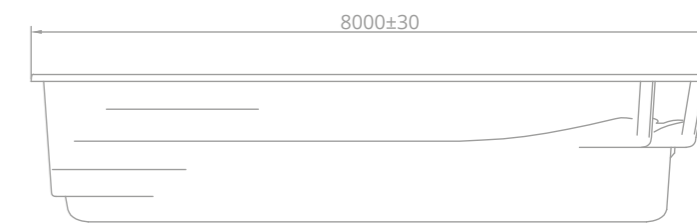
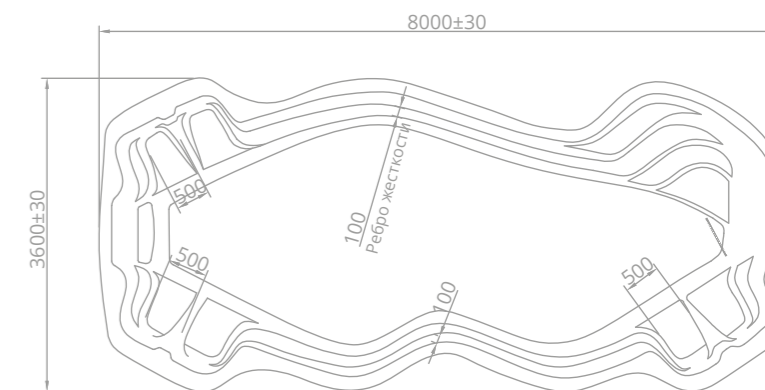



АТЛАНТИК

БОЛЬШИЕ БАССЕЙНЫ

7 - 10 м.

Атлантик — универсальный бассейн, относится к классу больших, одинаково удобен для плавания и расслабляющего отдыха.

Бассейн Атлантик очень функционален. Овальная чаша с переменной глубиной от 1,2 до 1,65 метра предоставляет достаточно пространства для плавания, а удобные сидения по углам — места для релакса.

Безопасно спуститься в воду можно по широким ступенькам. Они продуманы таким образом, что не крадут полезное пространство бассейна. При желании в чашу можно вмонтировать специальные форсунки — и дополнить отдых приятным гидромассажем.

Благодаря своей функциональности модель Атлантик подходит для коммерческих объектов и частных усадеб. Бассейн с лаконичным дизайном удачно впишется в экстерьер в современном стиле.

ECOLINE

Гарантия на покрытие — 2,5 года, на герметичность чаши — 10 лет.

PREMIUM

Гарантия на покрытие — 5 лет, на герметичность чаши — 25 лет.

Характеристики:

Длина: 7,5 м. Объем: 30 куб.м.

Ширина: 3,3 м. Вес: 700 кг.

Глубина: 1,2 - 1,65 м.

ГАБАРИТНЫЕ РАЗМЕРЫ

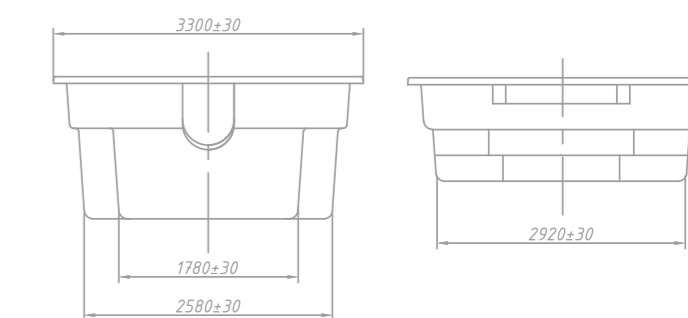
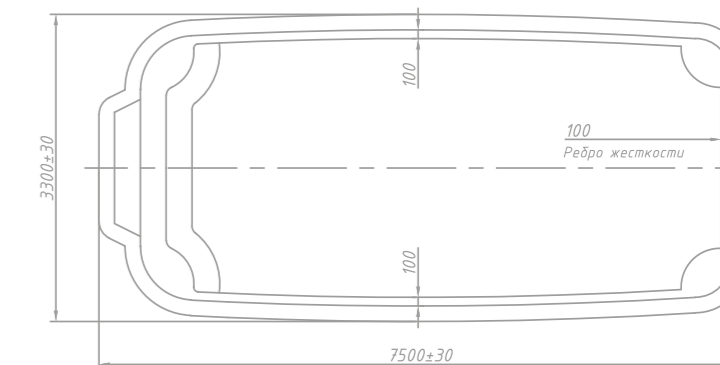
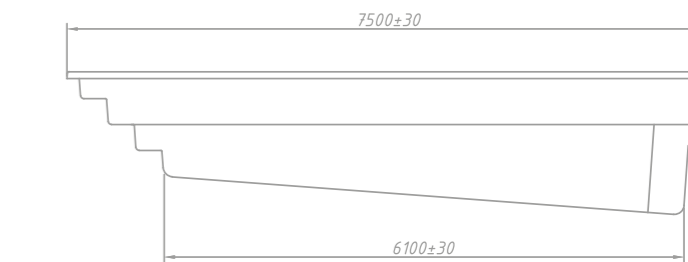



ЭЛЕГАНТ

БОЛЬШИЕ БАССЕЙНЫ

7 - 10 м.

Элегант — большой плавательный бассейн с классическим дизайном, который полностью оправдывает название модели.

Бассейн Элегант — выбор тех, кто экспериментам предпочитает классику. Чаша этой модели имеет прямоугольную форму и переменную глубину — от 1,3 до 1,75 метра. Поэтому с более глубокой стороны взрослые могут смело нырять в воду с бортика, а с противоположной — тренироваться маленькие пловцы.

Визитная карточка модели Элегант — специально спроектированная лестница в римском стиле. Широкие ступени очень удобны для спуска, а также для спокойного отдыха в воде — в качестве сидений.

Бассейну Элегант свойственны правильная геометрия и симметрия. Он идеально подойдет для дома в классическом стиле с колоннами и лепниной. А также гармонично впишется в садовый ландшафт с четкой, продуманной структурой.

ECOLINE

Гарантия на покрытие — 2,5 года, на герметичность чаши — 10 лет.

PREMIUM

Гарантия на покрытие — 5 лет, на герметичность чаши — 25 лет.

Характеристики:

Длина:	7,2 м.	Объем:	30 куб.м.
Ширина:	3,2 м.	Вес:	650 кг.
Глубина:	1,3 - 1,75 м.		

ГАБАРИТНЫЕ РАЗМЕРЫ

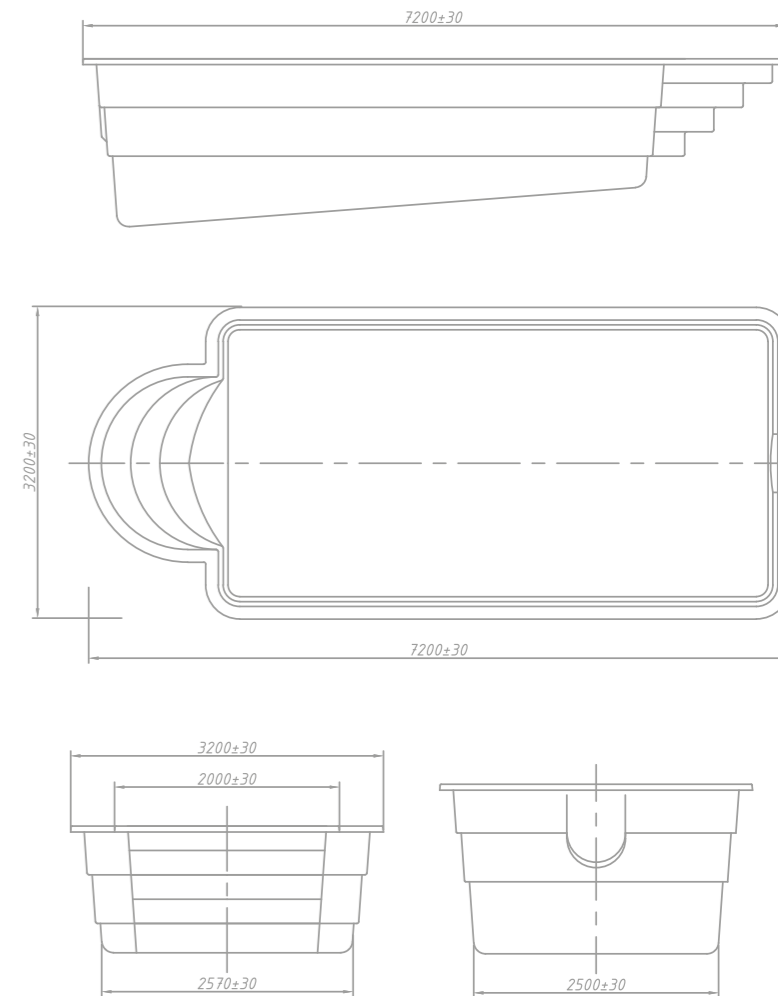



ЭРИ

СРЕДНИЕ БАССЕЙНЫ

5 - 6 м.

Эри — средний бассейн с привлекательным классическим дизайном, который оптимально подойдет для небольшого участка.

Бассейн Эри — настоящий бестселлер в категории семейных моделей. Его выбирают, когда на участке каждый свободный метр на счету, а от среднего бассейна хочется получить максимум пользы для взрослых и радости — для детей.

Чаша бассейна Эри имеет классическую прямоугольную форму и постоянную глубину. Для входа в воду по углам предусмотрены не широкие ступеньки. Они минимально сокращают полезное пространство бассейна и могут использоваться в качестве мест для отдыха. Между собой лестницы соединены широким сиденьем — это потенциальная площадка для гидромассажа.

Чтобы устраивать в бассейне Эри серьезные заплывы, его можно оснастить противотоком. Оборудование создаст подходящую скорость потока воды и желаемую нагрузку.

ECOLINE

Гарантия на покрытие — 2,5 года, на герметичность чаши — 10 лет.

PREMIUM

Гарантия на покрытие — 5 лет, на герметичность чаши — 25 лет.

Характеристики:

Длина:	6 м.	Объем:	22 куб.м.
Ширина:	3 м.	Вес:	580 кг.
Глубина:	1,5 м.		

ГАБАРИТНЫЕ РАЗМЕРЫ

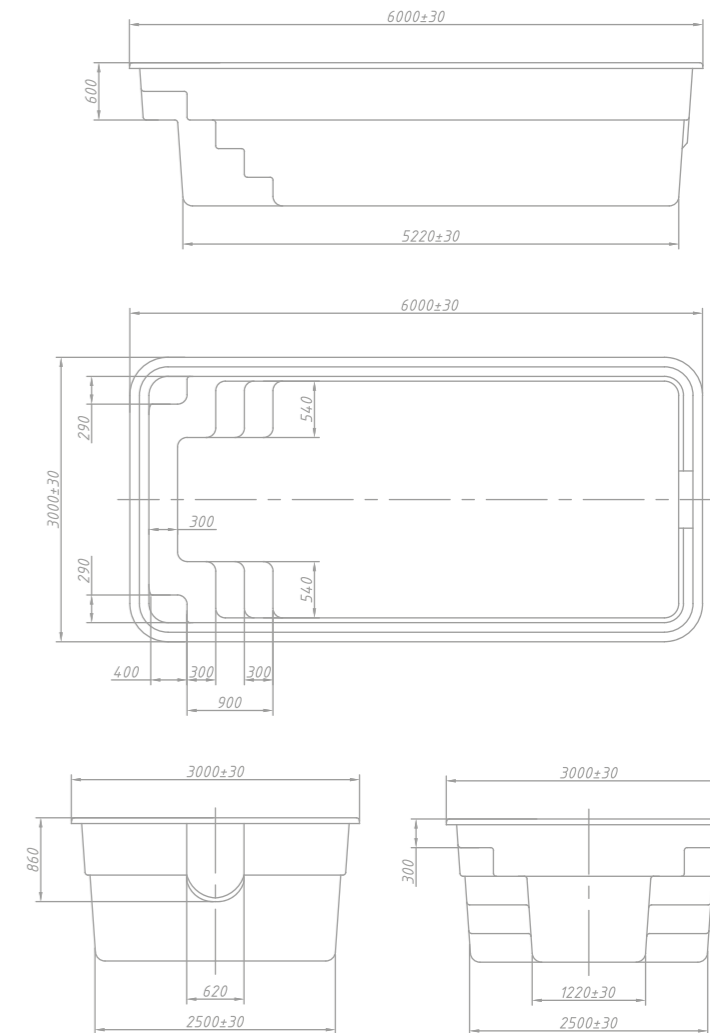



КОРСО

СРЕДНИЕ БАССЕЙНЫ

5 - 6 м.

Корсо — один из самых удобных бассейнов для небольших дачных участков, банных и спа-комплексов.

Бассейн Корсо имеет прямоугольную чашу средних размеров и относится к категории семейных. Его особенность — удобная лестница, расположенная по длинной стороне. Модель с боковым входом выбирают, когда планируют установить бассейн в торце участка напротив бани или внутри помещения напротив выхода из парной.

Благодаря правильной форме и боковому входу бассейн Корсо оптимально зонировует уличную зону отдыха без потери ценной площади. В помещениях с 6-метровыми перекрытиями он также позволяет получить максимум от полезного пространства.

Ступени лестницы расходятся в две стороны и одновременно могут служить как скамейки для сидения. Остается дополнить их гидромассажем — и в бассейне появляется полноценная зона для релаксации.

ECOLINE

Гарантия на покрытие — 2,5 года, на герметичность чаши — 10 лет.

PREMIUM

Гарантия на покрытие — 5 лет, на герметичность чаши — 25 лет.

Характеристики:

Длина:	5 м.	Объем:	18 куб.м.
Ширина:	3 м.	Вес:	500 кг.
Глубина:	1,5 м.		

ГАБАРИТНЫЕ РАЗМЕРЫ

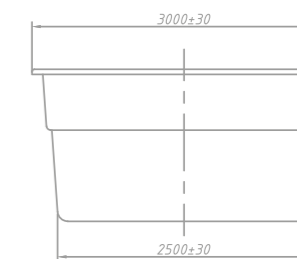
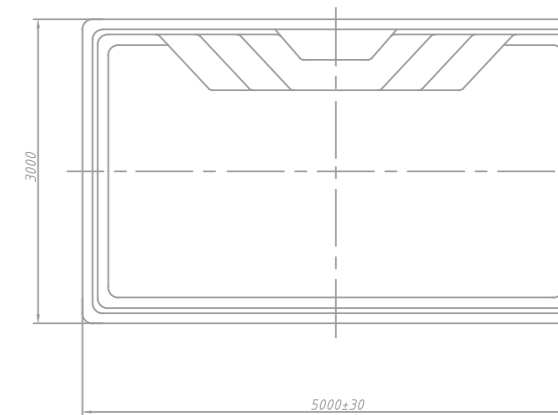
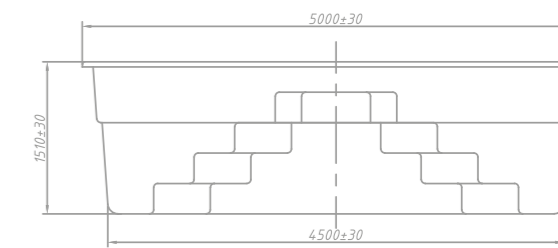



ПРЕСТИЖ

СРЕДНИЕ БАССЕЙНЫ

5 - 6 м.

Престиж – семейный бассейн с лаконичным дизайном, который идеально подойдет для небольшого участка и помещения.

Бассейн Престиж имеет строгий дизайн и постоянную глубину в 1,5 метра. Благодаря средним габаритам и правильной прямоугольной форме чаши эту модель можно уместить на ограниченном пространстве и получить максимальную площадь зеркала воды.

По периметру бассейна Престиж предусмотрены сиденья. Для удобного спуска в воду с двух сторон есть ступени, которые также могут служить зоной отдыха. В особенности если лестницу дополнить гидромассажем.

Еще одна полезная функция для модели Престиж – противоток. Искусственное течение сделает бассейн средних размеров удобным не только для релаксации в воде, но и для полноценного плавания с регулируемыми нагрузками.

ECOLINE

Гарантия на покрытие – 2,5 года, на герметичность чаши – 10 лет.

PREMIUM

Гарантия на покрытие – 5 лет, на герметичность чаши – 25 лет.

Характеристики:

Длина:	5 м.	Объем:	17 куб.м.
Ширина:	2,8 м.	Вес:	450 кг.
Глубина:	1,5 м.		

ГАБАРИТНЫЕ РАЗМЕРЫ

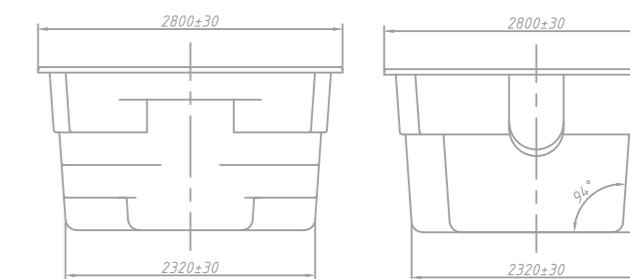
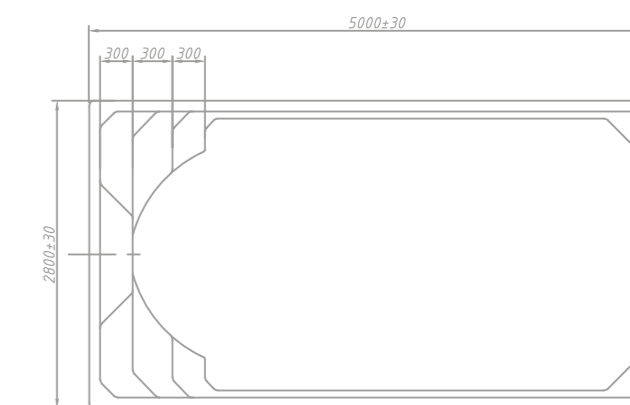
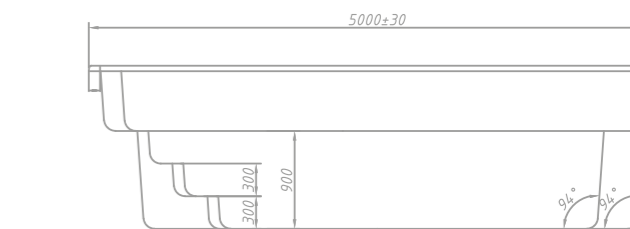



ПРЕМИУМ

СРЕДНИЕ БАССЕЙНЫ

5 - 6 м.

Премиум – компактный семейный бассейн, который органично дополнит ландшафт дачного участка.

Бассейн Премиум с эргономичной чашей средних размеров напоминает небольшой водоем. Благодаря постоянной глубине в 1,3 м эта модель прекрасно подойдет для отдыха всей семьей. Дети могут весело плескаться и учиться плаванию, не боясь глубины и течения. А родители – расслабиться на удобной полке-сиденье, радуясь успехам маленьких пловцов.

Если сиденье дополнить гидромассажем, зона отдыха обеспечит максимальный релаксирующий эффект. А встроенный противоток позволит взрослым устраивать в компактном бассейне заплывы повышенной сложности.

Овальная чаша бассейна Премиум подойдет не только геометрически правильным, но и стихийно оформленным участкам. У нее нет прямых углов, поэтому модель будет отлично смотреться на фоне естественных пригорков, деревьев и кустарников.

ECOLINE

Гарантия на покрытие – 2,5 года, на герметичность чаши – 10 лет.

PREMIUM

Гарантия на покрытие – 5 лет, на герметичность чаши – 25 лет.

Характеристики:

Длина:	5 м.	Объем:	12 куб.м.
Ширина:	2,5 м.	Вес:	370 кг.
Глубина:	1,3 м.		

ГАБАРИТНЫЕ РАЗМЕРЫ

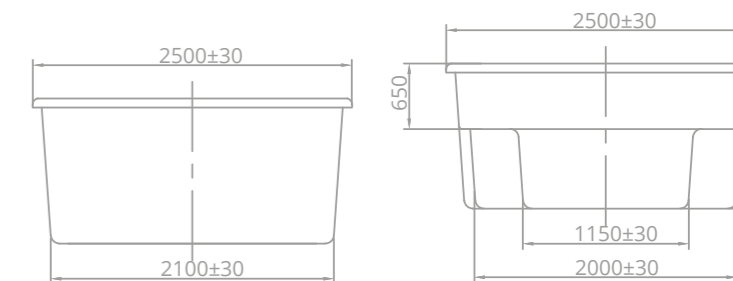
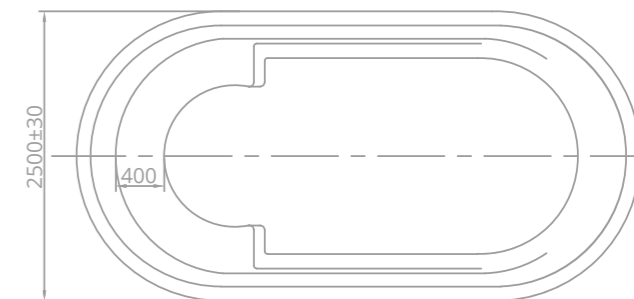
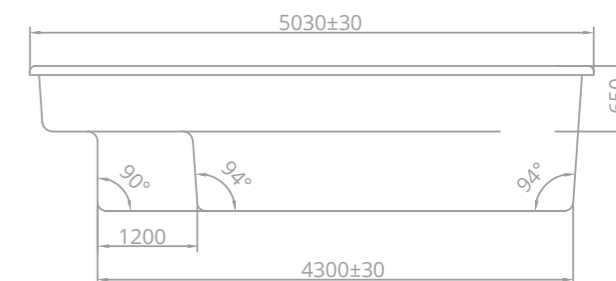

ОПТИМА

МАЛЫЕ БАССЕЙНЫ

2.5 - 4 м.

Оптима — компактный семейный бассейн с необычным дизайном, который идеально подойдет для небольшого участка или помещения.

Бассейн Оптима имеет небольшие размеры и напоминает изогнутый овал. Кроме необычной формы, внимание сразу привлекают полка-сиденье. Она образует три уровня и совмещает функции лестницы и зоны отдыха.

Чтобы получить от купания максимальный расслабляющий эффект, полку-сиденье дополняют гидромассажем. Эту процедуру предлагают в спа-центрах и санаториях. Но зачем куда-то ехать, если водный массаж воды можно сделать у себя на даче!

Для установки бассейна Оптима потребуется всего 10 квадратных метров. Поэтому модель часто выбирают для участков и помещений с ограниченным свободным пространством. Естественные природные очертания чаши хорошо сочетаются с загородным пейзажем и смягчают строгие линии в интерьере.

ECOLINE

Гарантия на покрытие — 2,5 года, на герметичность чаши — 10 лет.

PREMIUM

Гарантия на покрытие — 5 лет, на герметичность чаши — 25 лет.

Характеристики:

Длина:	4 м.	Объем:	9 куб.м.
Ширина:	2,35 м.	Вес:	280 кг.
Глубина:	1,5 м.		

ГАБАРИТНЫЕ РАЗМЕРЫ

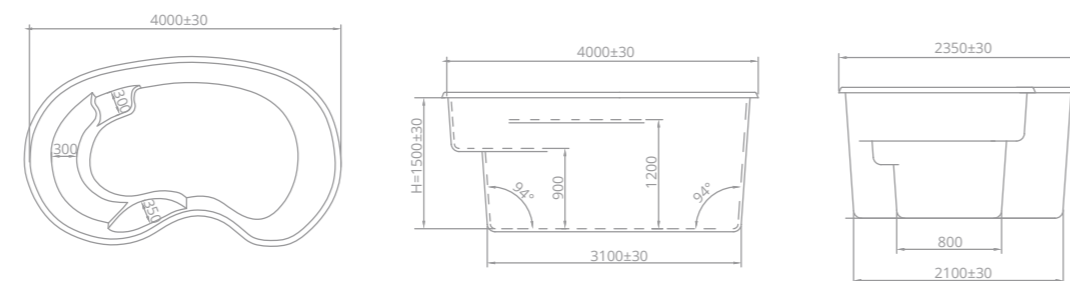

КОМФОРТ

МАЛЫЕ БАССЕЙНЫ

2.5 - 4 м.

Комфорт — мини-бассейн для небольшой семьи и комфортное пространство для релаксации в воде.

Бассейн Комфорт относится к категории малых и имеет постоянную глубину в 1,5 метра. Прямоугольная чаша общей площадью 6 квадратных метров не займет много места на дачном участке и в помещении банного комплекса.

По периметру в углах чаши предусмотрены сиденья, которые также используют для безопасного захода в воду. Сиденья можно дополнить гидромассажем — и превратить бассейн в джакузи.

Бассейн Комфорт часто выбирают для установки в саунах, банях, спа-комплексах. Правильная форма чаши упрощает монтаж, компактные размеры позволяют рационально использовать площадь, а строгий дизайн оптимально вписывается в общественный интерьер.

ECOLINE

Гарантия на покрытие — 2,5 года, на герметичность чаши — 10 лет.

PREMIUM

Гарантия на покрытие — 5 лет, на герметичность чаши — 25 лет.

Характеристики:

Длина:	3 м.	Объем:	7 куб.м.
Ширина:	2 м.	Вес:	250 кг.
Глубина:	1,5 м.		

ГАБАРИТНЫЕ РАЗМЕРЫ

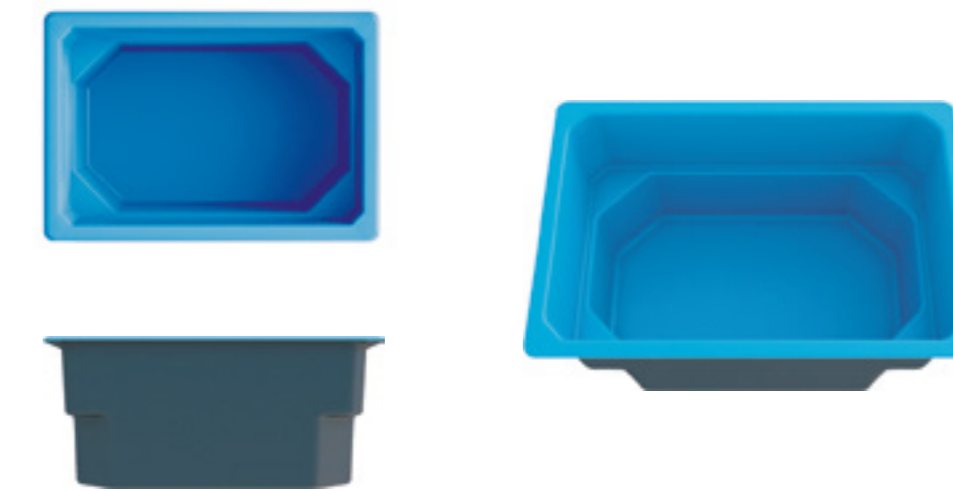
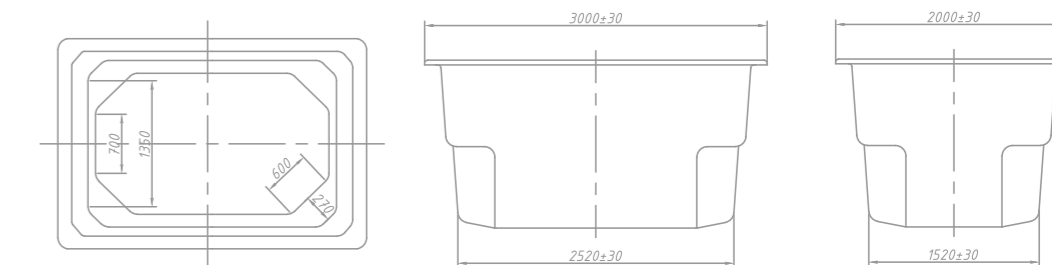

СПА ПЕРЕЛИВНОЙ

МАЛЫЕ БАССЕЙНЫ

2.5 - 4 м.

Спа переливной — семейный мини-бассейн, в котором уровень воды остается неизменно максимальным.

Бассейн Спа переливной — идеальный вариант для спа-процедур. Поэтому модель часто выбирают не только для частного дома, но и для коммерческого использования в банных и спа-комплексах, санаториях и глэмпингах.

Конструкция бассейна Спа переливного продумана для максимального релакса в уединении или приятной компании. По всему периметру круглой чаши есть удобные сиденья, которые можно дополнить гидро- и аэромассажем.

Бассейн переливного типа всегда выглядит очень эффектно, так как остается заполненным до краев независимо от количества пользователей. Постоянный уровень воды создает ощущение лежащего зеркала.

ECOLINE

Гарантия на покрытие — 2,5 года, на герметичность чаши — 10 лет.

PREMIUM

Гарантия на покрытие — 5 лет, на герметичность чаши — 25 лет.

Характеристики:

Длина:	3 м.	Объем:	1,8 куб.м.
Ширина:	3 м.	Вес:	160 кг.
Глубина:	0,9 м.		

ГАБАРИТНЫЕ РАЗМЕРЫ

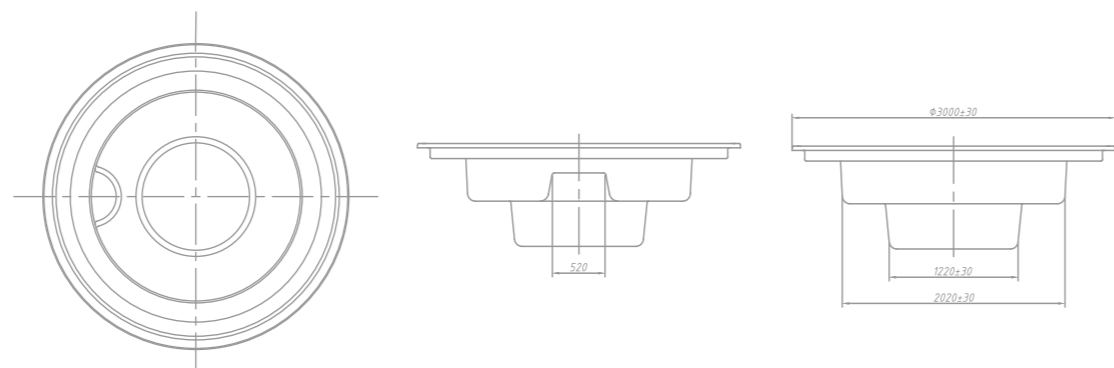

СПА ЛАЙТ

МАЛЫЕ БАССЕЙНЫ

2.5 - 4 м.

Спа лайт — компактный круглый бассейн, который часто выбирают для установки в спа-салоне или небольшой бане.

Бассейн Спа лайт — популярная модель семейного типа, которая также востребована в коммерческих объектах: спа-салонах, эко-отелях, банных комплексах.

Круглую чашу бассейна Спа лайт дополняют удобные сиденья, поэтому получать удовольствие от спокойных водных процедур можно в приятной компании. Для максимального релакса модель оснащают гидромассажем, включают в комплектацию гейзер и подогрев воды.

Бассейн Спа лайт — одна из самых экономичных моделей: для заполнения его чаши достаточно 1 кубического метра воды. Чтобы поддерживать чистоту и постоянную температуру в таком бассейне, не потребуется много усилий.

ECOLINE

Гарантия на покрытие — 2,5 года, на герметичность чаши — 10 лет.

PREMIUM

Гарантия на покрытие — 5 лет, на герметичность чаши — 25 лет.

Характеристики:

Длина:	2,4 м.	Объем:	1,5 куб.м.
Ширина:	2,4 м.	Вес:	120 кг.
Глубина:	0,9 м.		

ГАБАРИТНЫЕ РАЗМЕРЫ

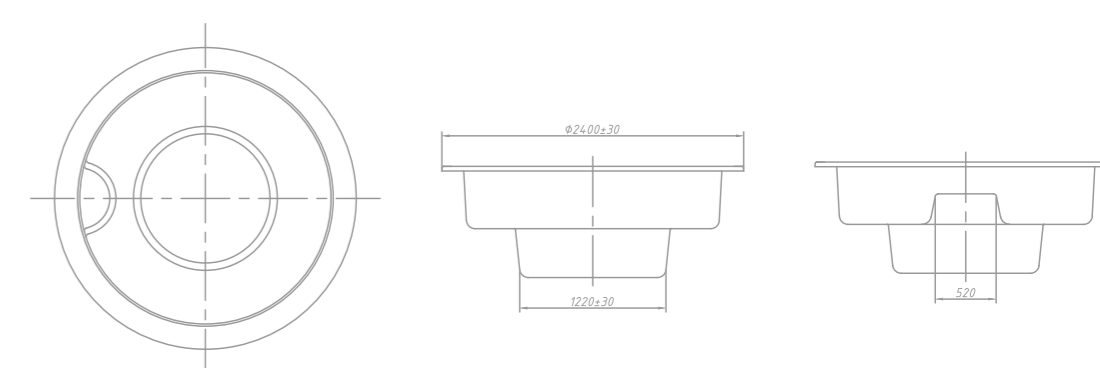

КУПЕЛЬ

МАЛЫЕ БАССЕЙНЫ

2.5 - 4 м.

Купель — миниатюрный семейный бассейн для контрастных окупаний после парной или сауны.

Бассейн Купель спроектирован специально для установки внутри помещения рядом с парной в частных банях и банных комплексах. Квадратная чаша имеет разборную конструкцию и проста в транспортировке. Модель можно установить даже после завершения строительства — без предварительной подготовки.

Благодаря компактным размерам бассейн Купель занимает мало места. Чаша без лестницы и сидений глубиной 1,5 метра предоставляет достаточно пространства для безопасного ныряния.

При желании бассейн Купель можно дополнить гидро- и аэромассажем. А функция подогрева воды позволит поддерживать температуру на желаемом уровне.

ECOLINE

Гарантия на покрытие — 2,5 года, на герметичность чаши — 10 лет.

PREMIUM

Гарантия на покрытие — 5 лет, на герметичность чаши — 25 лет.

Характеристики:

Длина: 2,3 м. Объем: 5,5 куб.м.

Ширина: 2,1 м. Вес: 180 кг.

Глубина: 1,5 м.

ГАБАРИТНЫЕ РАЗМЕРЫ

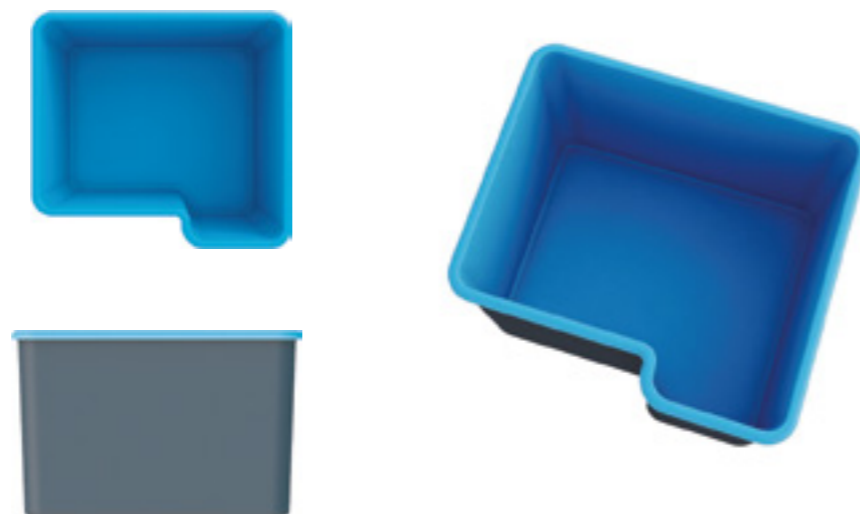
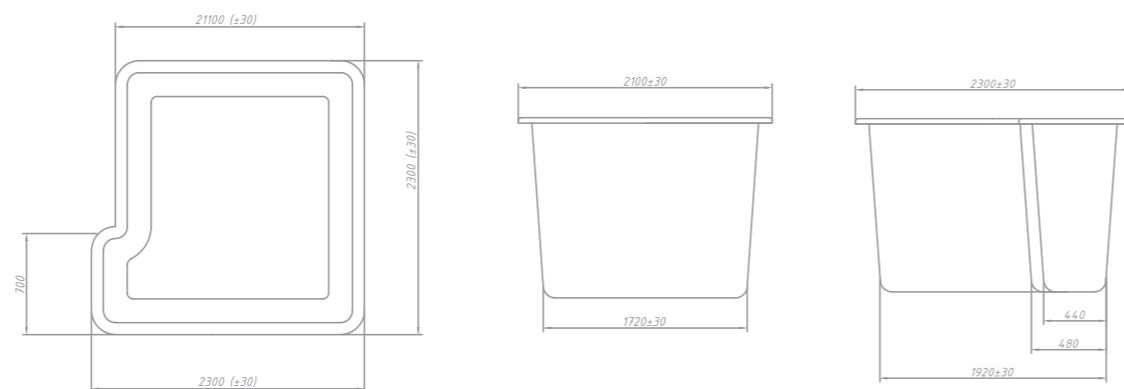

КУПЕЛЬ УГЛОВАЯ

МАЛЫЕ БАССЕЙНЫ

2.5 - 4 м.

Купель угловая — эргономичный треугольный мини-бассейн для установки в свободном углу банного комплекса.

Бассейн Купель угловая — рациональное решение для бани и сауны, когда пространство в зоне отдыха ограничено. Для его установки достаточно 4 квадратных метров в свободном углу, при этом монтаж не требует предварительной подготовки помещения.

Модель имеет разборную конструкцию, что существенно упрощает ее транспортировку на объект. Чаша глубиной 1,5 метра без ступенек и сидений предоставляет достаточно пространства для безопасного ныряния.

Бассейн Купель угловая также может быть дополнен гидро- и аэро-массажем. Чтобы поддерживать температуру воды на желаемом уровне, для модели предусмотрена дополнительная функция подогрева.

ECOLINE

Гарантия на покрытие — 2,5 года, на герметичность чаши — 10 лет.

PREMIUM

Гарантия на покрытие — 5 лет, на герметичность чаши — 25 лет.

Характеристики:

Длина: 1,9 м. Объем: 4 куб.м.

Ширина: 1,9 м. Вес: 140 кг.

Глубина: 1,5 м.

ГАБАРИТНЫЕ РАЗМЕРЫ

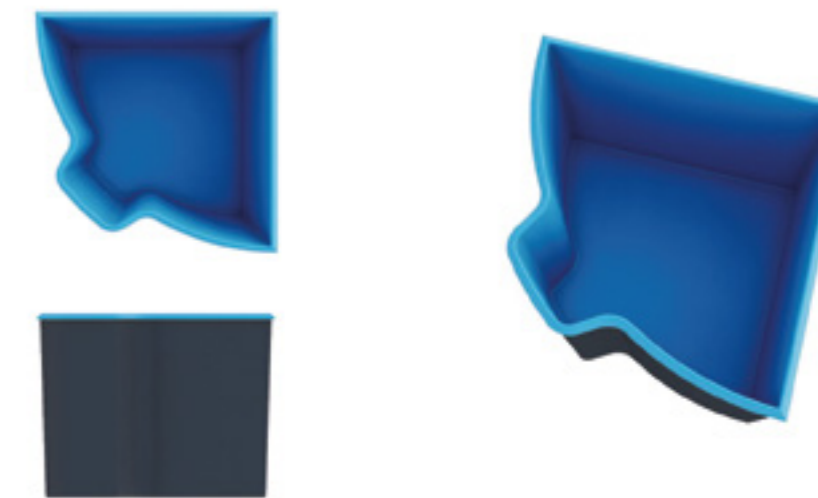
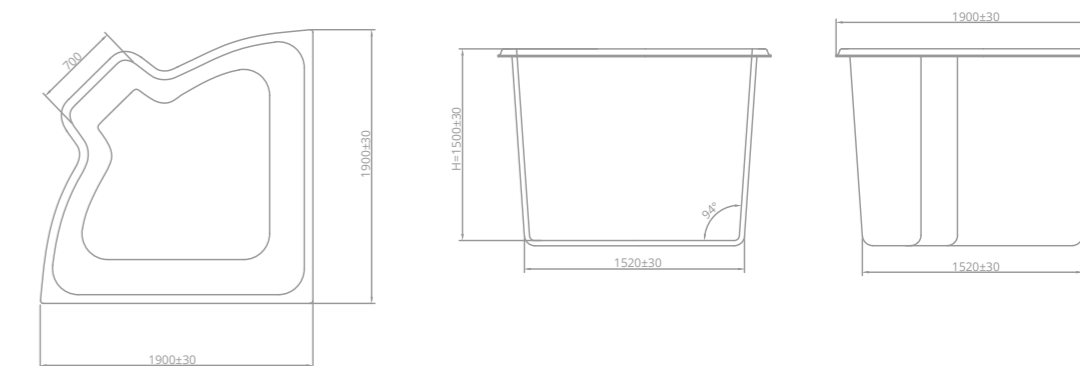

КЛАССИК

МАЛЫЕ БАССЕЙНЫ

2.5 - 4 м.

Классик — круглый мини-бассейн для загородного участка или домашнего спа-комплекса.

Бассейн Классик имеет компактные габариты и относится к классу малых. Модель идеально подойдет для установки в помещении или на участке — в зоне отдыха с ограниченным пространством. Для монтажа семейного мини-бассейна достаточно 6 квадратных метров.

Округлую чашу дополняет удобное сиденье в форме дуги, потому что наслаждаться прохладой воды можно как стоя, так и сидя. Чтобы усилить релаксационный эффект от водных процедур, модель дополняют гидро- и аэромассажем.

Круглый бассейн КЛАССИК гармонично впишется в садовый ландшафт и смягчит строгую геометрию интерьера. А подводная подсветка создаст приятную расслабляющую атмосферу и обеспечит безопасность отдыхающих в темное время суток.

ECOLINE

Гарантия на покрытие — 2,5 года, на герметичность чаши — 10 лет.

PREMIUM

Гарантия на покрытие — 5 лет, на герметичность чаши — 25 лет.

Характеристики:

Длина: 2,5 м.

Объем: 4,5 куб.м.

Ширина: 2,5 м.

Вес: 150 кг.

Глубина: 1,3 м.

ГАБАРИТНЫЕ РАЗМЕРЫ

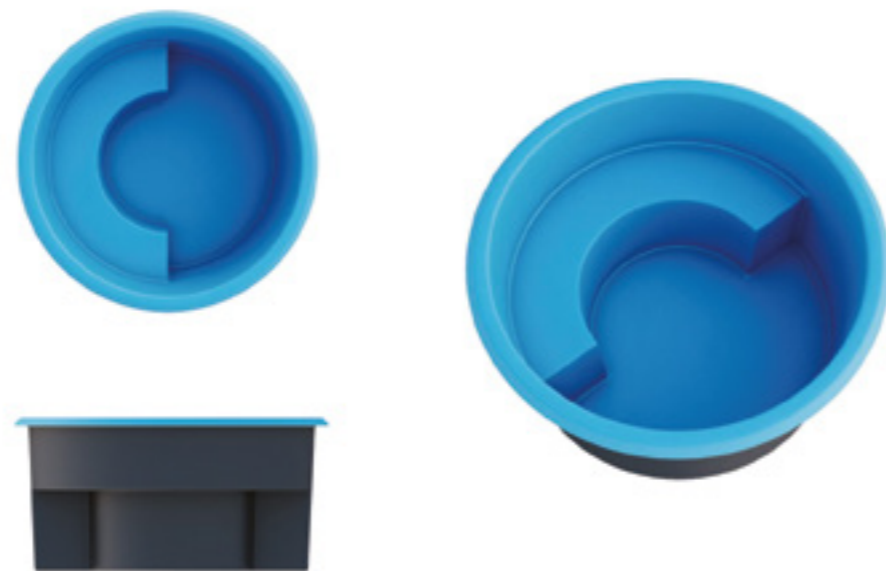
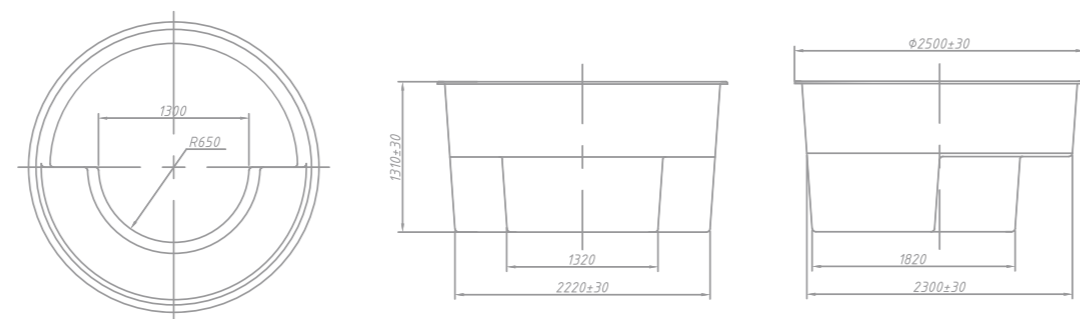

ЦВЕТОВАЯ ПАЛИТРА

СЕРИЯ
STANDART
ЛИНЕЙКА БАССЕЙНОВ
**ECOLINE
PREMIUM**

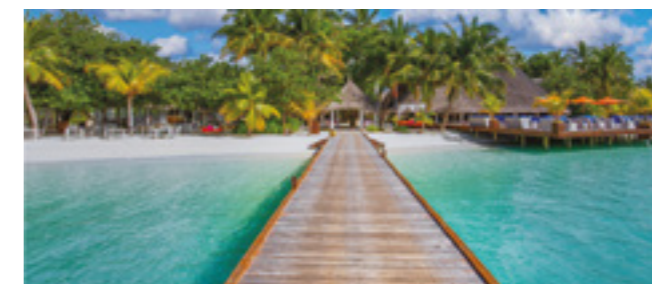

СЕРИЯ
GRANIT
ЛИНЕЙКА БАССЕЙНОВ
PREMIUM

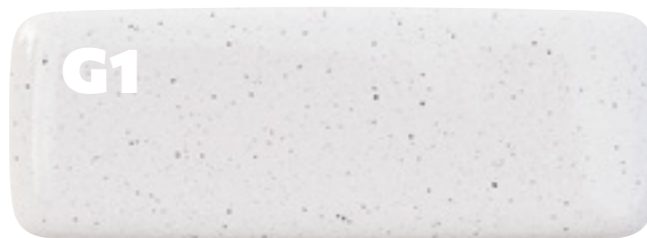

ОПЦИИ

Утепление чаши пенополиуретаном

Чтобы снизить теплопроводность чаши, с внешней стороны ее покрывают пенополиуретаном высокой плотности. Толщина напыления ППУ на стенках бассейна — от 3 до 5 см. На дно наносят 1 см во избежание усадки. Дополнительный слой пенополиуретана снижает теплопроводность чаши — температура воды в бассейне дольше остается теплой и комфортной для плавания.

Усиление дна (соты)

Специальный безударочный слой, наносимый на дно чаши, применяется для его усиления. Это актуально при установке бассейна на участке с проблемной почвой. Соты упрочняют дно и предотвращают его проседание при подвижках грунта. Также сотовое дно чаши служит для дополнительной теплоизоляции.

АКСЕССУАРЫ

Приямок

Компактное сооружение для установки оборудования, выполнено из композитного материала. Помогает быстро и просто разместить коммуникации рядом с бассейном.

Павильон

Чтобы обеспечить безопасность детей и домашних питомцев, защитить уличный бассейн от влияния погоды и попадания мусора, над ним устанавливают специальный павильон — легкую прозрачную конструкцию из алюминиевых профилей и поликарбоната. Благодаря павильону можно дольше пользоваться бассейном в течение года, купаться в любую погоду, даже если на улице сильный ветер или проливной дождь.



Большие

РИВЬЕРА 1000



Длина	10 м	Объем	45 куб.м
Ширина	3,6 м	Вес	1200 кг
Глубина	1,5 м		

ГРАНД

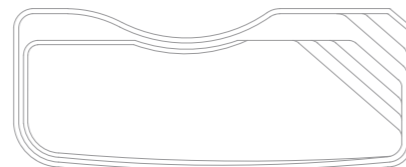

Длина	9 м	Объем	40 куб.м
Ширина	3,6 м	Вес	1100 кг
Глубина	1,3 - 1,8 м		

КАЛИПСО



Длина	8 м	Объем	35 куб.м
Ширина	3,6 м	Вес	900 кг
Глубина	1,5 м		

АТЛАНТИК

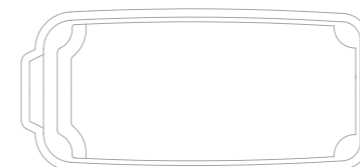

Длина	7,5 м	Объем	30 куб.м
Ширина	3,3 м	Вес	700 кг
Глубина	1,2 - 1,65 м		

ЭЛЕГАНТ



Длина	7,2 м	Объем	30 куб.м
Ширина	3,2 м	Вес	650 кг
Глубина	1,3 - 1,75 м		



Простая и быстрая установка



Бесшовная монолитная конструкция



Композитные материалы немецкой компании BUFA



До 25 лет гарантии



Безопасно для соленой воды

Средние

ЭРИ

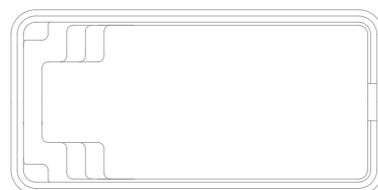

Длина	6 м	Объем	22 куб.м
Ширина	3 м	Вес	580 кг
Глубина	1,5 м		

КОРСО

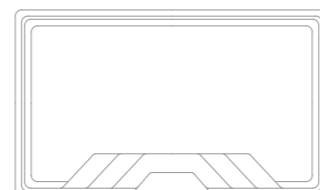

Длина	5 м	Объем	18 куб.м
Ширина	3 м	Вес	500 кг
Глубина	1,5 м		

ПРЕСТИЖ

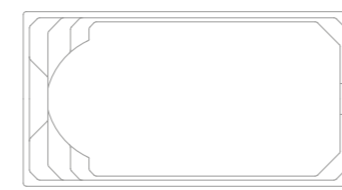

Длина	5 м	Объем	17 куб.м
Ширина	2,8 м	Вес	450 кг
Глубина	1,5 м		

ПРЕМИУМ

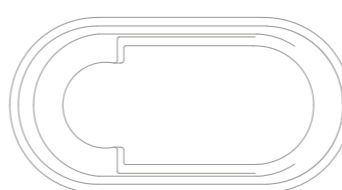

Длина	5 м	Объем	12 куб.м
Ширина	2,5 м	Вес	370 кг
Глубина	1,3 м		

Малые

ОПТИМА

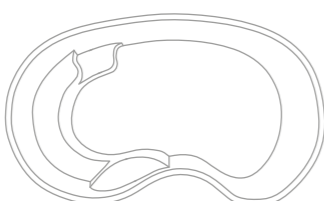

Длина	4 м	Объем	9 куб.м
Ширина	2,35 м	Вес	280 кг
Глубина	1,5 м		

КОМФОРТ

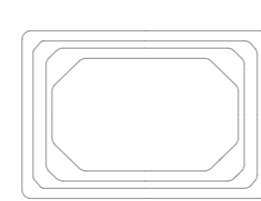

Длина	3 м	Объем	7 куб.м
Ширина	2 м	Вес	250 кг
Глубина	1,5 м		

СПА ПЕРЕЛИВНОЙ



Длина	3 м	Объем	1,8 куб.м
Ширина	3 м	Вес	160 кг
Глубина	0,9 м		

КЛАССИК

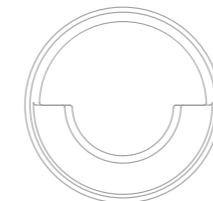

Длина	2,5 м	Объем	4,5 куб.м
Ширина	2,5 м	Вес	150 кг
Глубина	1,3 м		

СПА ЛАЙТ

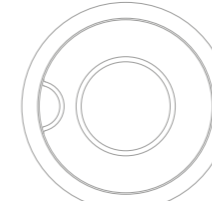

Длина	2,4 м	Объем	1,5 куб.м
Ширина	2,4 м	Вес	120 кг
Глубина	0,9 м		

КУПЕЛЬ УГЛОВАЯ

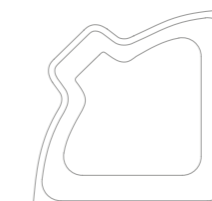

Длина	1,9 м	Объем	4 куб.м
Ширина	1,9 м	Вес	140 кг
Глубина	1,5 м		

КУПЕЛЬ

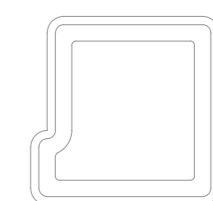

Длина	2,3 м	Объем	5,5 куб.м
Ширина	2,1 м	Вес	180 кг
Глубина	1,5 м		

15

COMPOSIT
GROUP

БАССЕЙНЫ ДЛЯ ВАШЕГО ОБРАЗА ЖИЗНИ
15 ЛЕТ ПРОИЗВОДИМ БАССЕЙНЫ ДЛЯ ВАС!

ОФИС ПРОДАЖ БЕЛАРУСЬ:

223028, РБ, аг. Ждановичи,
ул. Цветочная, 25

+375 (44) 733 44 55

+375 (29) 106 55 99

info@composit.by
composit.by



ОФИС ПРОДАЖ РОССИЯ, КАЗАХСТАН, СТРАНЫ СНГ:

220125, г. Минск,
ул. Гинтовта, 1, БЦ А-100

+7 910 726 00 65

+7 985 229 20 91

info@composit-pools.ru
composit-pools.ru



ОФИС И ШОУРУМ В МОСКВЕ:

г. Котельники, Московская область,
Дзержинское шоссе, владение 7/7,
выставка "Малоэтажная страна"

+7 916 449 02 41

info@belorussiapools.ru